



BESTSELLER

PRINTEMPS 2026

LA LUMIÈRE IDÉALE POUR VOTRE PROJET

Grâce à notre gamme soigneusement sélectionnée, nous proposons des solutions d'éclairage à la fois fonctionnelles et esthétiques. Que ce soit pour des projets de petite ou de grande envergure, vous trouverez chez nous l'éclairage idéal pour mettre en valeur vos espaces intérieurs et extérieurs. Firalux est synonyme de qualité, d'innovation et de durabilité : exactement ce que vos clients attendent.

30 ans d'expertise et plus de 1800 clients satisfaits par an !

**Nous sommes à
votre disposition**
+41 61 485 13 13

Numéro WhatsApp
+41 79 244 66 75



Disponibilité élevée en stock

Plus de 1'000 articles directement disponibles depuis notre stock



Disponible à tout moment

Commandes 24/7 via notre webshop



Rapide et efficace

Commandez aujourd'hui – livraison demain



Garantie 5 ans

Parce que la durabilité inspire confiance



Personnel et individuel

Votre conseiller personnel est à votre service



Planification d'éclairage

Bien conseillé et accompagné

NOTRE WEBSHOP

Tout pour votre éclairage – simple et rapide.



shop.firalux.ch



Luminaires intérieurs



Luminaires extérieurs



Sources lumineuses

DE LA VISION AU GROUPE LUMIÈRE SUISSE

Fondée par Goffredo Loertscher en 1996, Firalux s'est rapidement développée en tant que spécialiste des spots de plafond de haute qualité. Loertscher était connu pour son esprit d'innovation dans le développement de produits et sa proximité avec les électriciens. Cette attitude constitue encore aujourd'hui le fondement de la marque Firalux.

Avec la reprise par David Sutter en 2024, le fournisseur spécialisé de produits est devenu le groupe Firalux, ayant pour objectif d'offrir aux clients des solutions d'éclairage complètes pour des projets très variés. Une étape importante de ce développement est l'intégration de LUXED Beleuchtungen, un fournisseur établi d'éclairage architectural de haute qualité.

Aujourd'hui, le groupe Firalux combine savoir-faire technique en éclairage, design et conseil orienté projets. Avec un portefeuille élargi, une planification lumineuse professionnelle et un accompagnement personnalisé, le groupe poursuit l'objectif de développer davantage ses compétences et de reprendre une position de leader sur le marché suisse de l'éclairage.



**GOFFREDO
LOERTSCHER**

Fondatrice,
Décorateur d'intérieur



DAVID SUTTER

+41 61 485 13 13
david.sutter@firalux.ch
Propriétaire



PASCAL HEIZ

+41 79 543 53 66
pascal.heiz@firalux.ch
CEO





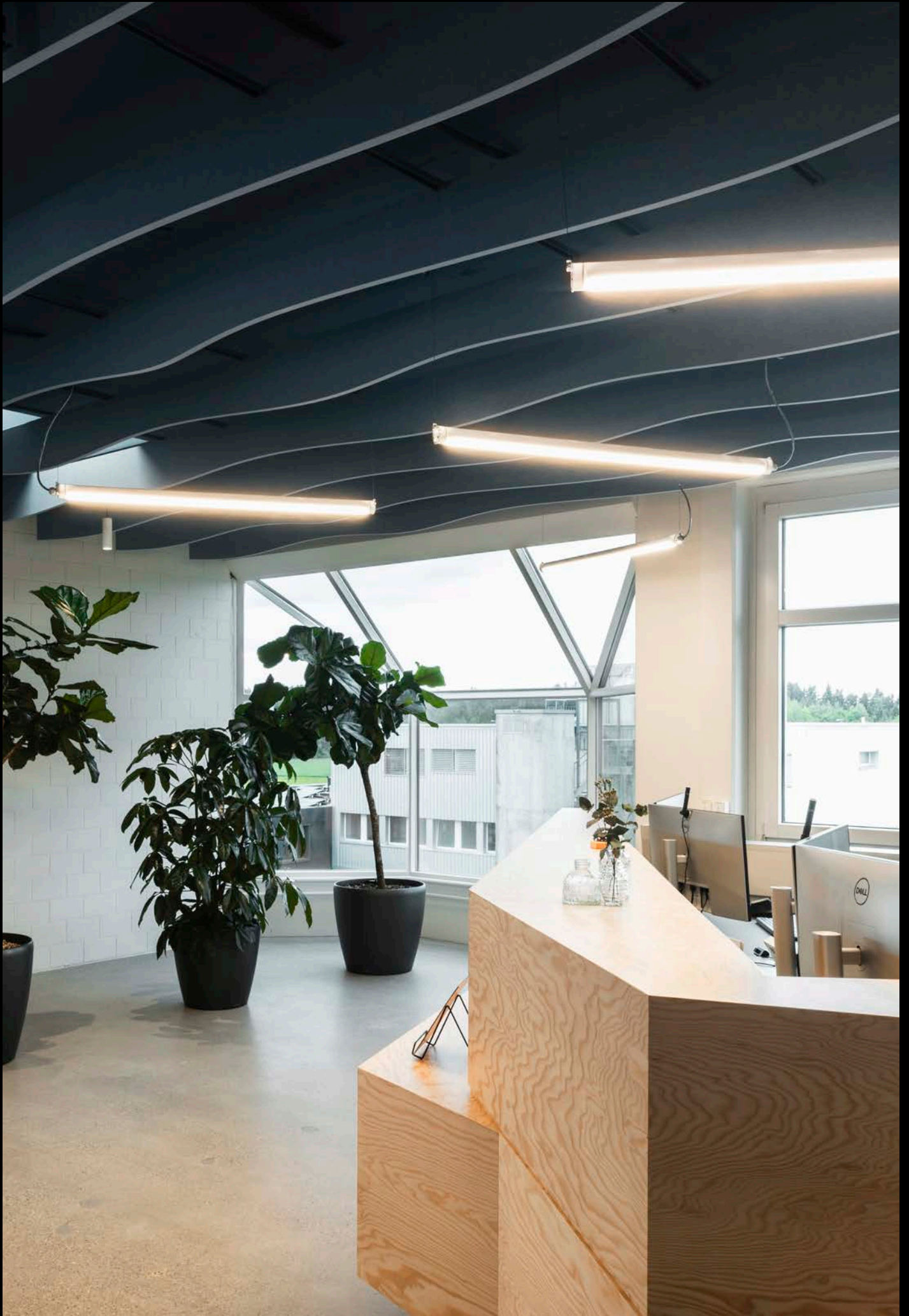

VUE D'ENSEMBLE

Contact 8

Luminaires d'intérieur 10

Spots encastrés 12



DOB CCT

13



SET *FiraClick* /
FiraClick Mini GU10

14



DOB Slim

15



RO-LED-HO

16



AIO R7

16



AIO R10

17



AIO R10 BIG

18



AIO DEEP

19



SET *FiraClick*
Firaled® Basic / Mini

20



SET *FiraClick*
Firaled® DALI / Mini

21

Luminaires individuels 24



Klaris

25



Trinity

26



Paul

27



Easyled CCT MW

28



Spectrum 3

29



Fortis

30



Smooth

31



PUR CCT MW
(avec capteur PIR)

32



Voltron

33



Stan

34



Jim Knopf

35

Rénovation 36



Accessoires 40

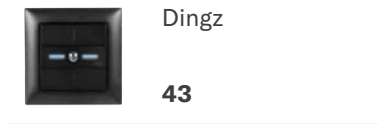
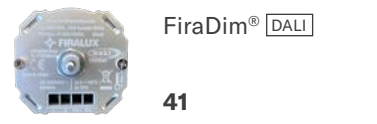
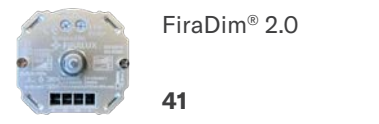

Éclairage de secours 44



Luminaire d'extérieur 46

Luminaire d'extérieur 48

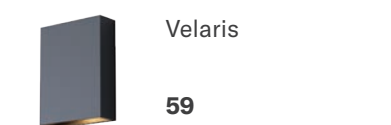
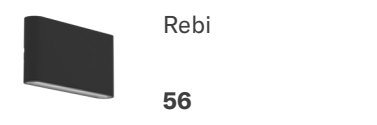
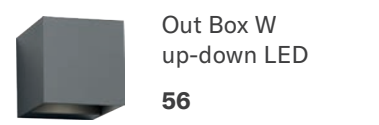
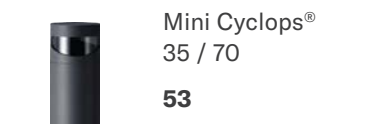
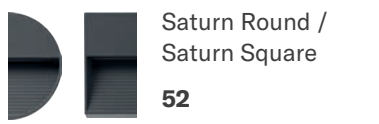
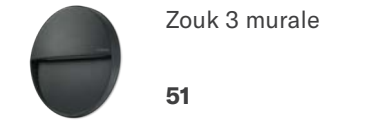
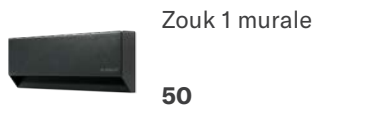
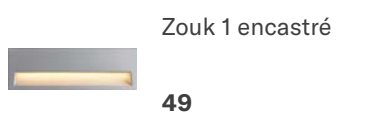

VOTRE CONTACT PERSONNEL

Nous serions ravis de vous conseiller sur place. Veuillez contacter l'un de nos responsables commerciaux régionaux dans votre secteur.



NIKOLA ARSIC

+41 79 503 61 39
nikola.arsic@firalux.ch
Zurich



NICOLA ROSAMILIA

+41 79 314 37 87
nicola.rosamilia@firalux.ch
Suisse nord-ouest



TONI ZELIC

+41 79 277 18 15
toni.zelic@firalux.ch
Suisse centrale



GERRY KAISER

+41 79 540 52 50
gerry.kaiser@firalux.ch
Suisse est



LUCA HAENNI

+41 79 873 96 36
luca.haenni@firalux.ch
Région de Berne



DANIEL STÄGER

+41 79 207 09 20
daniel.staeger@firalux.ch
Suisse nord-est



MIRKO STOMEO

+41 79 873 96 35
mirko.stomeo@firalux.ch
KAM



ALEXANDRE JAGGI

+41 79 451 34 35
alexandre.jaggi@firalux.ch
Suisse Romande



FRANCESCO OROFINO

+41 79 951 71 25
francesco.orofino@firalux.ch
Tessin



ANGELINA WEISS

+41 61 485 13 13
angelina.weiss@firalux.ch
Développement de projet



ANNA HOFMANN

+41 61 485 13 13
anna.hofmann@firalux.ch
Développement de projet



BEAT SCHNEIDER

+41 61 485 13 13
beat.schneider@firalux.ch
Développement de projet



JOËL FRITZ

+41 61 485 13 61
joel.fritz@firalux.ch
Service technique interne



ROMAN OBERLI

+41 61 485 13 63
roman.oberli@firalux.ch
Service technique interne



ALESSANDRO BRANCA

+41 61 485 13 62
alessandro.branca@firalux.ch
Service technique interne



FLAVIO CIVITILLO

+41 61 903 03 80
info@luxed.ch
Gestion de projet



PASCAL HEIZ

+41 79 543 53 66
pascal.heiz@firalux.ch
CEO

Nous sommes à votre disposition

Customer Service Center

+41 61 485 13 13

Numéro WhatsApp

+41 79 244 66 75

LUMINAIRES D'INTÉRIEUR

Notre gamme d'éclairage intérieur offre tout ce dont vous avez besoin pour des solutions d'éclairage de haute qualité. Elle est complétée par des accessoires assortis et une sélection de luminaires individuels élégants.



APERÇU DES SPOTS

LES BASIQUES ABORDABLES



DOB CCT

13



SET *FiraClick* /
FiraClick Mini GU10

14



DOB Slim

15

LES ARTISTES POLYVALENTS



RO-LED-HO

16



AIO R7

16



AIO R10

17



AIO R10 BIG

18

LES ICÔNES EXCLUSIVES



AIO DEEP

19



SET *FiraClick*
Firaled® Basic / Mini

20



SET *FiraClick*
Firaled® DALI / Mini

21

SPOTS ENCASTRÉS

Nos spots encastrables allient flexibilité, élégance et efficacité optimale. Ils offrent un éclairage précis et s'intègrent parfaitement dans n'importe quel environnement. Grâce à une installation simple et à une excellente qualité d'éclairage, ils constituent le choix idéal pour tous les projets.

CONFIGURATION PERSONNALISÉE

Composez votre set personnel à l'aide de notre configurateur et commandez-le facilement via notre webshop.



DOB CCT

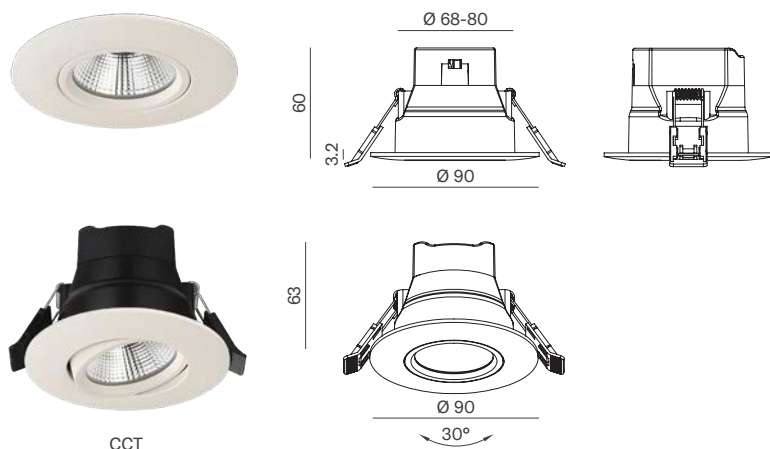

Luminaire encastré orientable à 30°

Boîtier en aluminium moulé sous pression, variateur à coupure de phase, ballast intégré 300 mA, borniers WAGO tripolaires inclus, angle de faisceau 36°, IP65, CRI > 90, durée de vie : 50'000 h / L80, diamètre d'encastrement : 68-80 mm



Produit	Couleur du boîtier	Flux lumineux	Kelvin	Angle	N° art.	CHF
DOB CCT	blanc mat	553 lm, 600 lm, 584 lm	2700 K, 3000 K, 4000 K	36°	FB-DOBV2-WM-90-CCT	62.00
DOB CCT	noir mat	553 lm, 600 lm, 584 lm	2700 K, 3000 K, 4000 K	36°	FB-DOBV2-SZ-90-CCT	62.00
DOB CCT	aluminium brossé	553 lm, 600 lm, 584 lm	2700 K, 3000 K, 4000 K	36°	FB-DOBV2-AS-90-CCT	67.00

- ✦ Directement 230V
- ✦ Ne nécessite pas de convertisseur
- ✦ Couleur de lumière réglable



Couleur du boîtier : blanc mat

✦ Remplacement facile de la lampe



Couleur du boîtier : blanc mat

SET FiraClick / FiraClick Mini GU10



FiraClick Spot
FB-75/90
(découpe 75-80mm)



GU10 5.5 W



GU10 8 W

Luminaire encastré orientable

Composé du spot *FiraClick Spot* FB-75/90 (entraxe de découpe 75-80 mm/diamètre extérieur 95 mm) et d'une ampoule LED **GU10** (5,5 W/8 W), avec serre-câble et boîte de jonction pour une installation simplifiée dans les versions suivantes :

Couleurs du boîtier : WM = blanc mat | BM = noir mat
AS = aluminium brossé | CM = chrome mat | CB = noir chromé

Anneau de montage	Couleur du boîtier	Puissance	Rendu des couleurs	Flux lumineux	Kelvin	Angle	N° art.	CHF
FB-75/90	WM	LM 5.5 W	CRI 90	345 lm	3000 K	36°	SET-RETRO-00219-A	31.00
FB-75/90	WM	LM 8 W	CRI 90	600 lm	3000 K	36°	SET-RETRO-00420-A	40.00
FB-75/90	WM	LM 8 W	CRI 90	600 lm	3000 K	60°	SET-RETRO-00520-A	40.00

Supplément pour couleurs du boîtier AS | CM | CB dès :

5.00

Au lieu de la bague de montage FB-75/90, la bague de montage FB-68/80 peut être sélectionnée.



Commandez également :

FiraClick Mini Spot FB-68/80
(découpe 68 mm)

DOB Slim

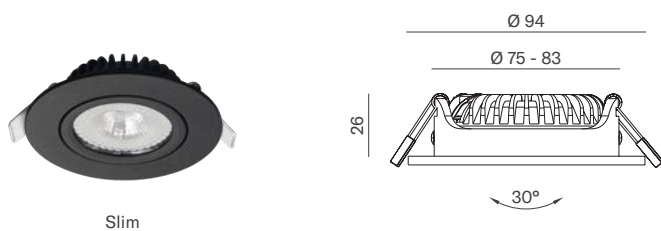

Slim

Spot encastrable orientable à 30°

Boîtier en aluminium moulé sous pression, variateur à coupure de phase, ballast intégré, angle de faisceau de 38°, indice de protection IP20, durée de vie : 25'000 heures/L80, CRI > 90
Entraxe de découpe : 75-83 mm



Produit	Couleur du boîtier	Puissance	Flux lumineux	Kelvin	Angle	N° art.	CHF
DOB Slim	noir mat	5W	450 lm	3000 K	38°	FB-DOB-SLIM-30-SZ	40.00
DOB Slim	blanc mat	5W	450 lm	3000 K	38°	FB-DOB-SLIM-30-WM	40.00
DOB Slim	bronze rouge	5W	450 lm	3000 K	38°	FB-DOB-SLIM-30-RB	55.00

- ✦ Directement 230V
- ✦ Profondeur d'encastrement très réduite



Couleur du boîtier : noir mat et blanc mat

RO-LED-HO



RO-LED-HO

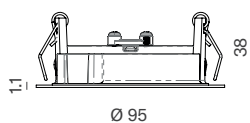

Convertisseur LED 350 mA

Faible profondeur d'encastrement

Luminaire encastré orientable

Luminaire encastré de plafond en aluminium moulé sous pression avec ressorts à étrier, module LED intégré, orientable à 30°, découpe : Ø 80 mm, épaisseur : 1,1 mm, avec différents adaptateurs, profondeur d'encastrement : 38 mm



Couleurs du boîtier : WM = blanc mat | AS = aluminium brossé | CM = chrome mat

Produit	Couleur du boîtier	Puissance	Rendu des couleurs	Flux lumineux	Kelvin	Angle	Type de gradation	N° art.	CHF
RO-LED-HO	WM	6.2 W	CRI>90	657 lm	3000 K	30°	en fin de phase	B-HOWM-90-630.2	133.00
RO-LED-HO	WM	6.2 W	CRI>90	657 lm	3000 K	30°	DALI	P-HOWM-90-630.3	173.00
RO-LED-HO	WM	9.1 W	CRI>90	1133 lm	3000 K	30°	en fin de phase	B-HOWM-90-930.2	141.00
RO-LED-HO	WM	9.1 W	CRI>90	1133 lm	3000 K	30°	DALI	P-HOWM-90-930.3	180.00

Supplément pour couleurs du boîtier AS | CM dès : **15.00**

AIO R7



R7

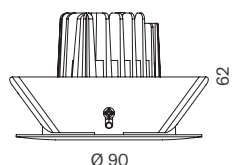

Convertisseur LED 350 mA

Bord large pour différents trous de perçage

Luminaire encastré orientable

Boîtier en aluminium moulé sous pression avec ressorts à lames trapézoïdaux, vitre avant transparente, orientable à 25°, **avec convertisseur de phase à variation d'intensité**
Découpe : Ø 68-80 mm

Couleurs du boîtier : WM = blanc mat | BM = noir mat
AS = aluminium brossé | CM = chrome mat



Produit	Couleur du boîtier	Puissance	Rendu des couleurs	Flux lumineux	Kelvin	Angle	N° art.	CHF
AIO R7	WM	7 W	CRI>92	700 lm	3000 K	36°	AIO-WM-92-0730.2-A	69.00
AIO R7	BM	7 W	CRI>92	700 lm	3000 K	36°	AIO-BM-92-0730.2-A	69.00
AIO R7	AS	7 W	CRI>92	700 lm	3000 K	36°	AIO-AS-92-0730.2-A	73.00
AIO R7	CM	7 W	CRI>92	700 lm	3000 K	36°	AIO-CM-92-0730.2-A	73.00

Supplément DALI **47.00**

AIO R10



R10

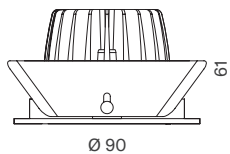

Convertisseur LED 350 mA

Luminaire encastré orientable

Boîtier en aluminium moulé sous pression avec ressorts à lames trapézoïdaux, vitre avant transparente, orientable à 25°,

avec convertisseur de phase à variation d'intensité

Diamètre de découpe : 80 mm

Couleurs du boîtier : WM = blanc mat | BM = noir mat
AS = aluminium brossé | CM = chrome mat



Produit	Couleur du boîtier	Puissance	Rendu des couleurs	Flux lumineux	Kelvin	Angle	N° art.	CHF
AIO R10	WM	10 W	CRI>90	870 lm	3000 K	36°	AIO-WM-92-1030.2-A	70.00
AIO R10	BM	10 W	CRI>90	870 lm	3000 K	36°	AIO-BM-92-1030.2-A	70.00
AIO R10	AS	10 W	CRI>90	870 lm	3000 K	36°	AIO-AS-92-1030.2-A	74.00
AIO R10	CM	10 W	CRI>90	870 lm	3000 K	36°	AIO-CM-92-1030.2-A	74.00

Supplément DALI **47.00**

✦ Notre best-seller

✦ Compact et puissant



AIO R10 BIG



BIG

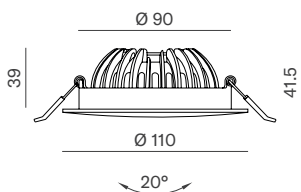

Convertisseur LED 350 mA

Ready to repair

Spot encastrable LED

Boîtier en aluminium moulé sous pression avec commande électronique, intensité variable par coupure de phase, réglable sur 20°

R10 : Diamètre d'encastrement : 90 mm



Couleurs du boîtier : WM = blanc mat | BM = noir mat

Produit	Couleur du boîtier	Puissance	Rendu des couleurs	Flux lumineux	Kelvin	Angle	N° art.	CHF
AIO R10 BIG	WM	10,5 W	CRI >90	1113 lm	3000 K	40°	AIO-WM-90-1030B.2A	71.00
AIO R10 BIG	BM	10,5 W	CRI >90	1113 lm	3000 K	40°	AIO-BM-90-1030B.2A	71.00

Supplément DALI **47.00**



- ✦ Design haut de gamme
- ✦ Excellent anti-éblouissement

Couleur du boîtier : noir chromé

AIO DEEP



AIO DEEP

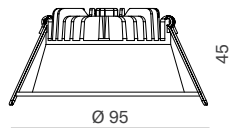

Convertisseur LED 350 mA

Luminaire encastré au plafond

Boîtier en aluminium moulé sous pression avec clips à ressort, vitre avant rigide et transparente, incluant un convertisseur de phase à variation d'intensité, diamètre d'encastrement : 80 mm

Couleurs du boîtier : WM = blanc mat | BM = noir mat | CB = noir chromé



Produit	Couleur du boîtier	Puissance	Rendu des couleurs	Flux lumineux	Kelvin	Angle	N° art.	CHF
AIO DEEP	WM	7 W	CRI 90	700 lm	3000 K	38°	AIO-WM-90-0730D.2A	67.00
AIO DEEP	BM	7 W	CRI 90	700 lm	3000 K	38°	AIO-BM-90-0730D.2A	67.00
AIO DEEP	CB	7 W	CRI 90	700 lm	3000 K	38°	AIO-CB-90-0730D.2A	70.00
AIO DEEP	WM	7 W	CRI 90	700 lm	2700 K	38°	AIO-WM-90-0727D.2A	67.00
AIO DEEP	BM	7 W	CRI 90	700 lm	2700 K	38°	AIO-BM-90-0727D.2A	67.00
AIO DEEP	CB	7 W	CRI 90	700 lm	2700 K	38°	AIO-CB-90-0727D.2A	70.00

Supplément DALI

42.00

✦ Leuchtmittel und Konverter jederzeit austauschbar

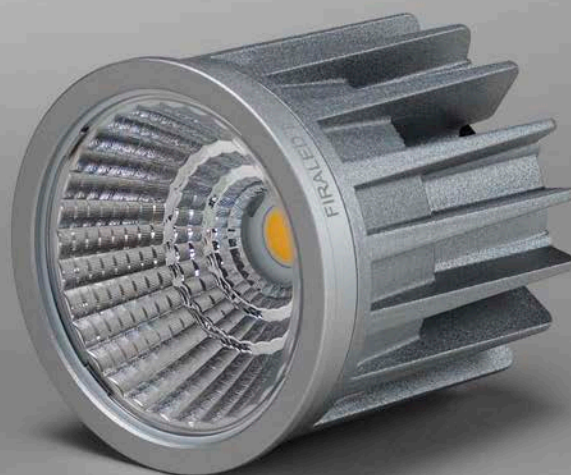

SET FiraClick Firaled® Basic



FiraClick Spot
FB-75/90
(découpe 75-80mm)

+



LED-Modul 9.1 W

+



Convertisseur LED 350 mA

Luminaire encastré orientable

composé du FiraClick Spot FB-75/90 (découpe 75-80 mm/diamètre extérieur 95 mm), du module LED Firaled® (9.1 W) et du convertisseur LED **Basic** 91135 (à coupure de phase dimmable) dans les variantes suivantes :

Couleurs du boîtier : WM = blanc mat | BM = noir mat
AS = aluminium brossé | CM = chrome mat | CB = noir chromé



Anneau de montage	Couleur du boîtier	Puissance	Rendu des couleurs	Flux lumineux	Kelvin	Angle	N° art.	CHF
FB-75/90	WM	LM 6.2 W	CRI 90	645 lm	3000 K	36°	F-BFCWM-90-630.2	83.00
FB-75/90	WM	LM 9.1 W	CRI 90	936 lm	2700 K	36°	F-BFCWM-90-927.2	93.00
FB-75/90	WM	LM 9.1 W	CRI 90	953 lm	3000 K	36°	F-BFCWM-90-930.2	93.00

Supplément pour couleurs du boîtier AS | CM | CB dès :

6.00

Au lieu de la bague de montage FB-75/90, la bague de montage FB-68/80 peut être sélectionnée.



Commandez également :

FiraClick Mini Spot FB-68/80
(découpe 68 mm)

SET FiraClick Firaled® DALI



FiraClick Spot
FB-75/90
(découpe 75-80mm)



Module LED 9.1 W



Convertisseur DALI Firaled®
dimmbar

✦ Niveau de qualité optimal grâce à DALI

Luminaire encastré orientable

composé du FiraClick Spot FB-75/90 (découpe 75-80 mm/diamètre extérieur 95 mm), du module LED Firaled® (9,1 W) et du convertisseur LED **DALI** SP-92035-A dans les variantes suivantes :

Couleurs du boîtier : WM = blanc mat | BM = noir mat
AS = aluminium brossé | CM = chrome mat | CB = noir chromé



Anneau de montage	Couleur du boîtier	Puissance	Rendu des couleurs	Flux lumineux	Kelvin	Angle	N° art.	CHF
FB-75/90	WM	LM 9.1 W	CRI 97	807 lm	2700 K	36°	F-PFCWM-97-927.3	138.00
FB-75/90	WM	LM 9.1 W	CRI 97	918 lm	3000 K	36°	F-PFCWM-97-930.3	138.00

Supplément pour couleurs du boîtier AS | CM | CB dès : **6.00**

Réflecteur optionnel disponible en supplément, 40° ou 60° dès : **6.00**

Au lieu de la bague de montage FB-75/90, la bague de montage FB-68/80 peut être sélectionnée



Commandez également :

FiraClick Mini Spot FB-68/80
(découpe 68 mm)



ENSEMBLE PLUS DE LUMIÈRE.



Lorsque deux des principaux fournisseurs de lumière de Suisse s'unissent, cela crée une promesse de performance élargie pour les électriciens et les architectes. Firalux renforce ses compétences grâce à l'expérience de longue date de LUXED dans l'éclairage architectural. LUXED BY FIRALUX reste en tant que marque indépendante et continue de représenter ce qui la distingue depuis 21 ans :

- ✦ **Portefeuille exclusif**
- ✦ **Design soigné**
- ✦ **Qualité la plus élevée**
- ✦ **Luminaires pour l'intérieur et l'extérieur**

**PLUS DE PRODUITS.
PLUS DE SOLUTIONS.
PLUS DE SUCCÈS.
POUR VOS PROJETS.**

FIRALUX
**ROCK
STARS**

TRINITY

Commandez
maintenant !



- ✦ Plus de chiffre d'affaires grâce à une meilleure lumière
- ✦ Le spectre de couleurs se règle automatiquement
- ✦ Commandable via une application



PAUL

Commandez
maintenant !



- ✦ Avec fonction d'essaim
- ✦ Couleur de lumière commutable
- ✦ Combinaison intelligente Urgence/Capteur

NOVA

Commandez
maintenant !



- ✦ Très robuste
- ✦ Montage facile
- ✦ Prix attractif



LUMINAIRES INDIVIDUELS

Les luminaires individuels Firalux sont bien plus que de simples sources de lumière ; ils créent des ambiances uniques et mettent en valeur chaque détail. Fonctionnels ou décoratifs, nos luminaires séduisent par leur design intemporel et leur qualité durable, pour le plus grand plaisir de vos clients.



Klaris

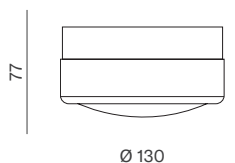

Lampe ronde en verre à LED avec différents abat-jour en verre

Applique murale et plafonnier pour usage intérieur et extérieur, 6 W, avec verre convexe transparent, gris fumé ou ambré. Comprend un anneau décoratif blanc, noir ou nickel mat, 2200 K, 2700 K ou 3000 K, CRI 90, 300 mA, 210-480 lm, dimmable par coupure de phase, angle de faisceau de 110°, IP65



Produit	Verre	bague décorative	Puissance	Flux lumineux	Kelvin	N° art.	CHF
Klaris	Transparent	blanc	6 W	210lm-480lm	2200K, 2700K, 3000K	EL-KLARIS-CG-WS	230.00
Klaris	Transparent	noir	6 W	210lm-480lm	2200K, 2700K, 3000K	EL-KLARIS-CG-SZ	230.00
Klaris	Transparent	nickel	6 W	210lm-480lm	2200K, 2700K, 3000K	EL-KLARIS-CG-NS	230.00
Klaris	Gris fumé	blanc	6 W	210lm-480lm	2200K, 2700K, 3000K	EL-KLARIS-SMG-WS	230.00
Klaris	Gris fumé	noir	6 W	210lm-480lm	2200K, 2700K, 3000K	EL-KLARIS-SMG-SZ	230.00
Klaris	Gris fumé	nickel	6 W	210lm-480lm	2200K, 2700K, 3000K	EL-KLARIS-SMG-NS	230.00
Klaris	Ambre	blanc	6 W	210lm-480lm	2200K, 2700K, 3000K	EL-KLARIS-AG-WS	230.00
Klaris	Ambre	noir	6 W	210lm-480lm	2200K, 2700K, 3000K	EL-KLARIS-AG-SZ	230.00
Klaris	Ambre	nickel	6 W	210lm-480lm	2200K, 2700K, 3000K	EL-KLARIS-AG-NS	230.00

- ✦ Conception flexible et adaptable
- ✦ Robuste et résistant aux intempéries (IP65)
- ✦ Fabriqué en véritable verre



Couleur du boîtier : transparent

- ✦ Augmentation des ventes grâce à un meilleur éclairage
- ✦ Le spectre des couleurs s'ajuste automatiquement.
- ✦ Utilisable via une application



Trinity

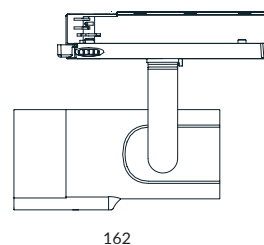
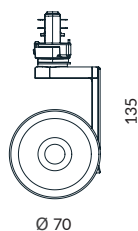

Spot LED sur rail électrique

Projecteur sur rail Trinity, capteur unique, IA, LED 20 W, 2700 K-6500 K RGBWW, 1600 lm, 80 lm/W, CRI > 90, noir/blanc, angle de faisceau : 36°/50°, rotation à 360°, pivotement à 90°, convertisseur inclus.

IP
20

Produit	Couleur	Puissance	Flux lumineux	N° art.	CHF
Trinity	noir	20 W	1600 lm	KL-4TR2036RGBWW-SZ	258.00
Trinity	blanc	20 W	1600 lm	KL-4TR2036RGBWW-WS	258.00

Produit	Couleur	N° art.	CHF
Rail d'alimentation on/off de 2 m	noir	PE-PRO-0420-B	99.00

Barres omnibus disponibles dans d'autres longueurs, couleurs et DALI.



Paul

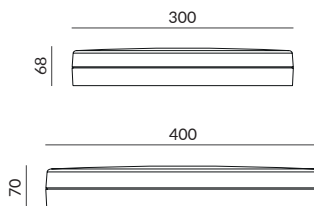

- ✦ **Combinaison intelligente Urgence/Capteur/Essaim**
- ✦ **Couleur de la lumière et puissance réglables**
- ✦ **longue durée de vie**

Luminaire universel modulaire à LED

Paul est le luminaire LED intelligent idéal pour les applications exigeantes dans les espaces commerciaux, les couloirs, les ateliers et les habitations individuelles et collectives. Sa conception modulaire facilite grandement sa mise à niveau et sa réparation, grâce à un capteur optionnel (PIR/micro-ondes) et/ou une fonction d'éclairage de secours. Son indice de protection IP54 garantit un fonctionnement fiable même dans des environnements difficiles.

Grâce à sa température de couleur commutable (3000K/4000K) et à une durée de vie pouvant atteindre 100'000 heures (L80B10), Paul est exceptionnellement polyvalent, durable et nécessite peu d'entretien. Il peut être équipé ultérieurement d'un éclairage de secours, de détecteurs de mouvement et d'une fonction d'éclairage en essaim.



Produit	Couleur	Diamètre	Puissance	Flux lumineux	N° art.	CHF
Paul	blanc	300 mm	10 W, 12 W, 15 W	1200/1440/1800 lm	ES-CP30-WS	133.00
Paul	noir	300 mm	10 W, 12 W, 15 W	1200/1440/1800 lm	ES-CP30-SZ	133.00
Paul	blanc	400 mm	15 W, 20 W, 25 W	1800/2400/3000 lm	ES-CP40-WS	175.00
Paul	noir	400 mm	15 W, 20 W, 25 W	1800/2400/3000 lm	ES-CP40-SZ	175.00
Supplément DALI						33.00
Supplément (avec PIR)						26.00
Supplément (Capteur micro-ondes)						36.00
Supplément NOT						100.00
Fonction essaim						82.00

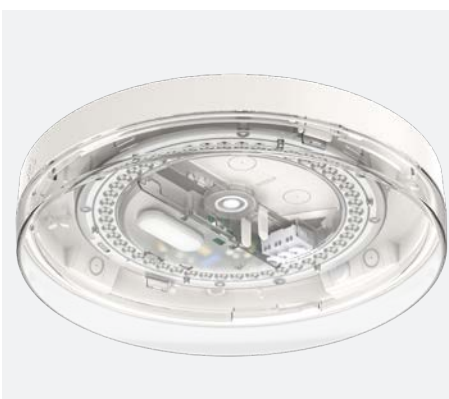

Easyled CCT MW



Easyled CCT MW



Easyled détecteur PIR



Télécommande

✦ Montage facile

✦ Prix attractif

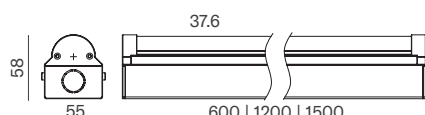

Applique murale / Plafonnier

Boîtier en tôle d'acier, diffuseur en polycarbonate opalin, raccordement arrière ou latéral, couleur de lumière et puissance réglables.

Température de couleur réglable : 3 000 K / 4 000 K / 5 000 K

Durée de vie : 50'000 heures / L80



Produit	Puissance	Flux lumineux	Kelvin	Couleur	N° art.	CHF
Easyled 600 mm	10 W, 15 W, 20 W	1400 lm-2800 lm	3000 K, 4000 K, 5000 K	weiss-matt	TO-0600B-CCT-MW	55.00
Easyled 1200 mm	20 W, 30 W, 40 W	2800 lm-5600 lm	3000 K, 4000 K, 5000 K	weiss-matt	TO-1200B-CCT-MW	60.00
Easyled 1500 mm	30 W, 40 W, 50 W, 60 W	4200 lm-8400 lm	3000 K, 4000 K, 5000 K	weiss-matt	TO-1500B-CCT-MW	71.00

NOT

Easyled 1200 mm	20 W, 30 W, 40 W	2800 lm-5600 lm	3000 K, 4000 K, 5000 K	weiss-matt	TO-1200B-CCT-MW-N	176.00
Easyled 1500 mm	30 W, 40 W, 50 W, 60 W	4200 lm-8400 lm	3000 K, 4000 K, 5000 K	weiss-matt	TO-1500B-CCT-MW-N	190.00
Easyled détecteur PIR						53.00
Télécommande						12.00

Nouveau
Également
disponible
en noir



Produit	Puissance	Flux lumineux	Kelvin	Couleur	N° art.	CHF
Easyled 1200 mm	20 W, 30 W, 40 W	2500 lm-5000 lm	3000 K, 4000 K, 5000 K	schwarz	TO-1200-CCT-BM	77.00
Easyled 1500 mm	30 W, 40 W, 50 W, 60 W	3800 lm-7500 lm	3000 K, 4000 K, 5000 K	schwarz	TO-1500-CCT-BM	91.00

Supplément NOT dès :						116.00
Easyled détecteur PIR						53.00
Télécommande						12.00

Spectrum 3

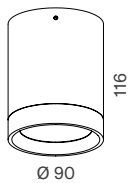

Spectrum 3

Plafonnier

Boîtier en aluminium moulé sous pression, angle d'émission lumineuse de 50°, indice de protection IP54, compatible avec variateur à coupure de phase.

Durée de vie : 50'000 heures / L80



Couleurs du boîtier : WM = blanc mat | BM = noir mat

Produit	Couleur du boîtier	Puissance	Flux lumineux	Kelvin	Diamètre	N° art.	CHF
Spectrum 3	WM	13 W	1100 lm	3000 K	Ø 90 mm	FB-WM-80-1330	89.00
Spectrum 3	BM	13 W	1100 lm	3000 K	Ø 90 mm	FB-BM-80-1330	89.00

✦ Protection IP élevée

✦ Montage facile



Couleur du boîtier : noir mat

Fortis



Fortis

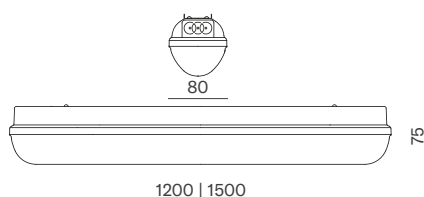

- ✦ Comprend un câblage traversant de 5 x 2,5 mm²
- ✦ Prix attractif
- ✦ IP65

Applique murale/plafonnier

Boîtier en polycarbonate moulé par injection, gris, couvercle prismatique résistant aux chocs, Verrous de sécurité en acier inoxydable, supports de fixation en acier inoxydable, alimentation 230 V, Câblage traversant 5 x 2,5 mm², IP65, RA > 80, IK08, classe de protection I, fonctionnement de -20 à 40 °C, Non compatible avec les variateurs/DALI, dimensions (L x l x H) : 1200/1500 x 80 x 75 mm, Durée de vie : 50'000 heures / L80/B10

IP
65

Produit	Puissance	Flux lumineux	Kelvin	Angle	N° art.	CHF
Fortis 1200 mm	20-40 W	2700-5400 lm	3000 K, 4000 K, 5000 K	120°	TO-TR500-1200-CCT	96.00
Fortis 1500 mm	30-60 W	4050-8100 lm	3000 K, 4000 K, 5000 K	120°	TO-TR500-1500-CCT	110.00
Supplément DALI						30.00
Supplément NOT						150.00



Smooth



Smooth

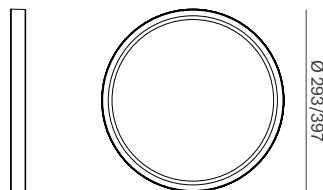

24

Ø 293/397

- ✦ **Éclairage indirect peut être allumé ou éteint**
- ✦ **Couleur de la lumière commutable**
- ✦ **Prix attractif**

Luminaire apparent fixe

Luminaire en saillie lisse, LED 20W/30W, 2700 K/3000 K/4000 K, 120°, 105 lm/W, CRI>80, PF>0,9, avec convertisseur (triac dimmable), sans scintillement, boîtier en plastique, finition blanche, diffuseur satiné (éclairage homogène), IP20, diamètre dimmable = 293/397 x 24 mm, flux lumineux commutable par interrupteur à bascule : lumière directe ou combinaison de lumière directe et indirecte, durée de vie : 50'000 heures, rosace de plafond pour éclairage indirect au plafond (avec distance du plafond) non incluse – disponible séparément.



Produit	Puissance	Diamètre	Flux lumineux	Angle	Kelvin	N° art.	CHF
Smooth	20 W	293 mm	2100 lm	120°	2700 K, 3000 K, 4000 K	HM-S293M-20W-CCT	86.00
Smooth	30 W	397 mm	3150 lm	120°	2700 K, 3000 K, 4000 K	HM-S397M-30W-CCT	140.00

Autres accessoires

Produit	N° art.	CHF
Petite rosace de plafond	HM-S293M-DB	8.00
Grande rosace de plafond	HM-S397M-DB	10.00

PUR CCT MW (avec capteur PIR)

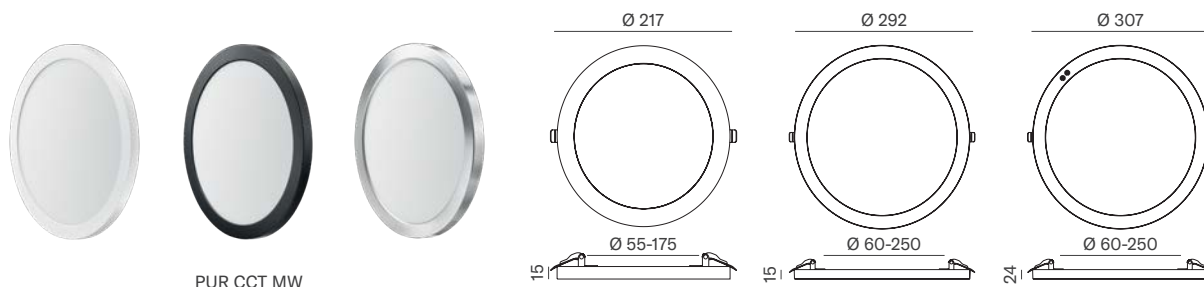

Luminaire apparent/encastré fixe

Boîtier en plastique, montage en saillie ou encastré grâce aux clips à ressort fournis, diffuseur satiné (éclairage homogène), anneau frontal blanc, interrupteur **on/off** intégré, flux lumineux 100 lm/W. Pour les luminaires sans détecteur de mouvement : anneaux frontaux magnétiques supplémentaires de différentes couleurs disponibles en accessoires.

Durée de vie : 30'000 heures

✦ **Semi-encastré :
pour masquer les
luminaires existants**

Découpe au plafond :

Modèle petit : Ø 55-175 mm

Modèle grand : Ø 60-250 mm



Produit	Puissance	Flux lumineux	Kelvin	Angle	N° art.	CHF
Pur petit	9 W, 12 W, 18 W	900-1800 lm	3000 K, 4000 K, 6000 K	120°	HM-1821-CCT-MW	48.00
Pur grand	12 W, 16 W, 24 W	1200-2400 lm	3000 K, 4000 K, 6000 K	120°	HM-2429-CCT-MW	61.00
Pur grand CCT avec capteur PIR	24 W	2040 lm	3000 K, 4000 K, 6000 K	120°	HM-2430-CCT-PIR	81.00

Supplément pour petite bague magnétique avant noir mat	10.00
Supplément pour grande bague magnétique avant* noir mat	14.00
Supplément pour grande bague magnétique avant* noir mat	11.00
Supplément pour grande bague magnétique avant* nickel brossé	15.00

*L'anneau avant ne peut pas être utilisé sur les lampes équipées d'un détecteur de mouvement PIR.

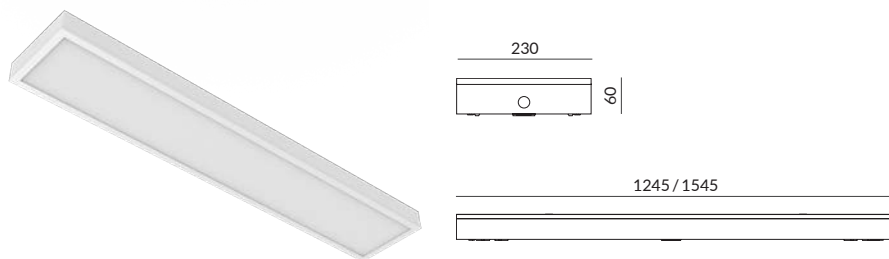

Voltron

Plafonnier

Tôle laquée blanche, couvercle en PMMA transparent à design prismatique, diffusion de la lumière à 90°, UGR < 19, SDCM 3, IP20, IK03, puissance (19 W - 32 W) réglable par commutateur DIP (2 470 lm - 4 160 lm), température de couleur réglable (3 000 K / 4 000 K).
Durée de vie : 50'000 à 100'000 heures / L80 B10



Produit	Couleur	Longueur	Puissance	Max. Flux lumineux	Lebensdauer	Type de gradation	N° art.	CHF
Voltron 1200	blanc	1200 mm	19-32 W	4940 lm	100'000 Std.	en fin de phase.	ES-SL01-1200-CCT	275.00
Voltron 1200	blanc	1200 mm	19-32 W	4940 lm	100'000 Std.	DALI	ES-SL01-1200DA-CCT	371.00
Voltron 1500	blanc	1500 mm	25-40 W	5200 lm	50'000 Std.	en fin de phase.	ES-SL01-1500-CCT	333.00
Voltron 1500	blanc	1500 mm	25-40 W	5200 lm	50'000 Std.	DALI	ES-SL01-1500DA-CCT	413.00
Ensemble de pendule							ES-SL01-SUSPKT	24.00
Élément d'éclairage de secours							ES-SL01-NOT	157.00
Capteur à micro-ondes							ES-SL01-MWS	52.00

- ✦ **Combinaison intelligente d'urgence/détecteur**
- ✦ **Recouvre les anciens luminaires**
- ✦ **Couleur de lumière/puissance commutable**

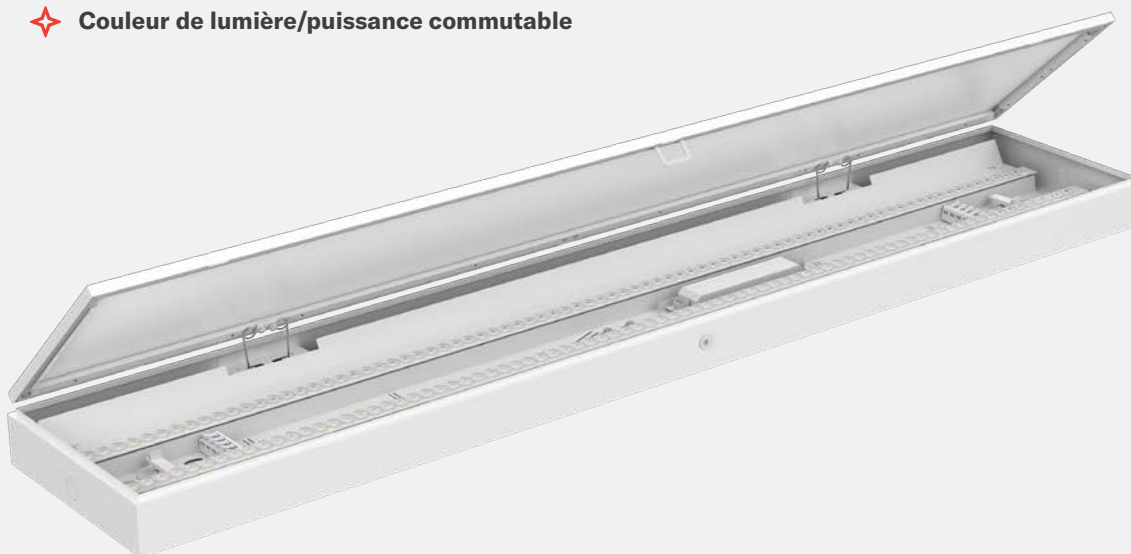

Couleur du boîtier : blanc

Stan



Stan

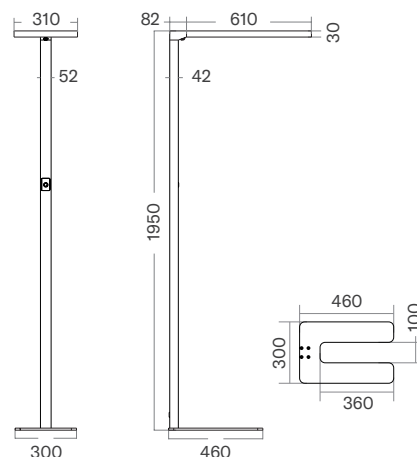

Lampadaire

Boîtier en aluminium, diffuseur microprismatique en polycarbonate, détecteur de mouvement avec arrêt automatique (atténuation à 30 % après 10 minutes, puis extinction complète après 10 minutes supplémentaires), répartition de la lumière : 40 W vers le bas / 40 W vers le haut, intensité réglable par panneau tactile, capteur de luminosité, UGR < 19, longueur du câble : 2,5 m.
Durée de vie : 50'000 heures / L80

Produit	Couleur	Puissance	Flux lumineux	Kelvin	N° art.	CHF
Stan	argent	80 W	indirekt 4000 lm / direkt 4000 lm	4000 K	NX-4080S-MD-40	1099.00
Stan	blanc	80 W	indirekt 4000 lm / direkt 4000 lm	4000 K	NX-4080SW-MD-40	1099.00
Stan	noir	80 W	indirekt 4000 lm / direkt 4000 lm	4000 K	NX-4080SZ-MD-40	1099.00

✦ Facile à utiliser

✦ Prix attractif

Projet de référence : ERF Media House

Jim Knopf

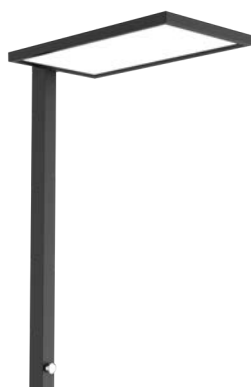

Jim Knopf

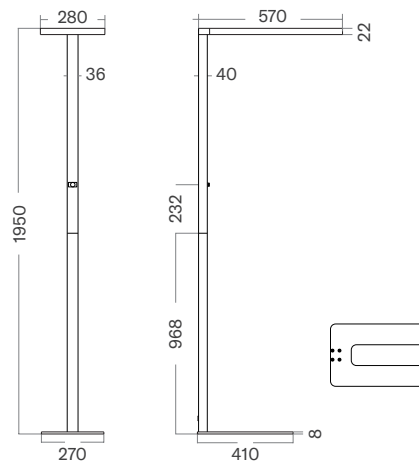

Lampadaire

Lampadaire Jim Knopf, noir (RAL 9005), LED CRI > 80, 60 W, angle de faisceau (30/30 W) ↑ 115°/↓ 80°, 4 000 K, 7 500 lm (↑ 4 200 lm/↓ 3 300 lm), variateur à bouton, UGR < 19, IP20, sans détecteur de mouvement
 Durée de vie : 50'000 h/L80 (B10)

✦ **Fonctionne via une prise de courant commutée**



Produit	Couleur	Puissance	Flux lumineux	Kelvin	N° art.	CHF
Jim Knopf	noir	60 W	indirect 4200 lm / direct 3300 lm	4000 K	NX-7560SZ-JK-40	552.00
Jim Knopf	blanc	60 W	indirect 4200 lm / direct 3300 lm	4000 K	NX-7560SW-JK-40	552.00

RÉNOVATION

Dans les projets de rénovation, chaque détail compte. Nos solutions allient technologie moderne et simplicité d'utilisation et sont spécialement conçues pour moderniser efficacement les systèmes d'éclairage existants. Elles permettent une installation rapide et propre sans effort particulier et subliment vos pièces grâce à un éclairage contemporain de haute qualité.



**Demandez un
financement dès
maintenant !**



Remo



T5: 549 / 1149 / 1449

Ampoules LED de recharge Remo

Luminaires de remplacement LED, LED directe, on/off ou DALI, 3000K/4000K, CRI >90, angle de faisceau : 130°, distribution lumineuse symétrique, dimensions (L x l x H) : 549 mm/1149 mm/1449 mm x 19 mm x 24 mm, Mac Adam 3, IP20, profilé en aluminium, diffuseur en polycarbonate, câble (rouge/noir) avec prise/fiche inclus (L : 500 mm), 2 aimants et clips de fixation pour surfaces magnétiques inclus, classe de protection 2, convertisseur inclus, durée de vie : 50'000 h (L80)

- ✦ Montage rapide
- ✦ Puissance réglable
- ✦ Rendu des couleurs élevé

Produit	Longueur	Puissance	Rendu des couleurs	Flux lumineux	Kelvin	N° art.	CHF
Remo	549mm	16-20 W	CRI 90	1751-2185 lm	3000 K	S-UNIL-550-30.1-A	104.00
Remo DALI	549mm	16-20 W	CRI 90	1751-2185 lm	3000 K	S-UNIL-550-30.3-A	178.00
Remo	1149mm	21-39 W	CRI 90	2431-4522 lm	3000 K	S-UNIL-1149-30.1-A	143.00
Remo DALI	1149mm	21-39 W	CRI 90	2431-4522 lm	3000 K	S-UNIL-1149-30.3-A	217.00
Remo	1449mm	40-53 W	CRI 90	4497-5389 lm	3000 K	S-UNIL-1449-30.1-A	160.00
Remo DALI	1449mm	40-53 W	CRI 90	4497-5389 lm	3000 K	S-UNIL-1449-30.3-A	233.00

Également disponible en 4000 K

Fira Line Opal



Opal

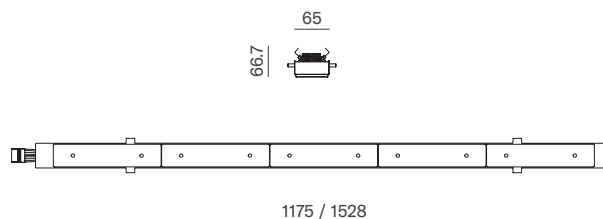

Module de mise à niveau pour luminaire linéaire LED universel 3000K/4000K

Luminaire linéaire LED Opal 1175/1528 mm, CRI80, 3000 K/4000 K
 Efficacité lumineuse : 150 lm/W, MacAdam : 3, Appareillage : on/off ou DALI,
 Classe énergétique : D, Connexion sélectionnable entre L1, L2 ou L3,
 Puissance de fonctionnement réglable de 24 W à 36 W max.,
 Angle de faisceau : 120°, IK02, IP20

- ✦ Montage rapide
- ✦ S'adapte aux rails courants

Produit	Puissance	Efficacité	Kelvin	Couleur	N° art.	CHF
Fira Line Opal / (on/off) 1175mm	21 - 36 W	150 lm/W	3000 K, 4000 K	blanc mat	F-LINEOP-1175-34.1	205.00
Fira Line Opal / DALI 1175mm	24 - 36 W	150 lm/W	3000 K, 4000 K	blanc mat	F-LINEOP-1175-34.3	262.00
Fira Line Opal / (on/off) 1528mm	32 - 60 W	150 lm/W	4000 K	blanc mat	F-LINEOP-1528-40.1	222.00
Fira Line Opal / DALI 1528mm	18 - 70 W	150 lm/W	4000 K	blanc mat	F-LINEOP-1528-40.3	283.00

Fira Line optique à lentilles

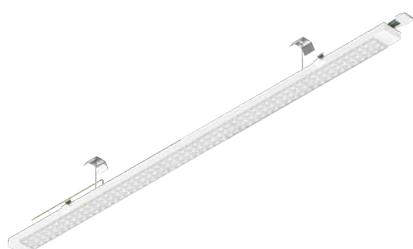

Fira Line optique à lentilles

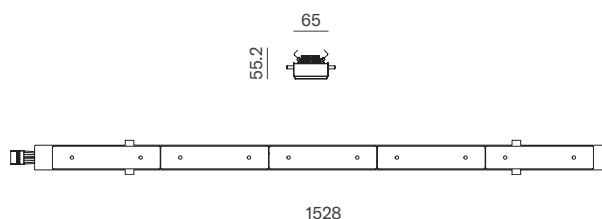

Module de mise à niveau pour luminaire linéaire LED universel 4000K

Luminaire linéaire LED, lentille 1528 mm, CRI 80, 4000 K, dimensions :
 1528/65/55,2 mm, lm/W = 160 lm/W, MacAdam : 3, appareillage : on/off ou
 DALI, classe d'efficacité énergétique : D, connexion sélectionnable entre L1, L2
 ou L3, puissance de fonctionnement sélectionnable entre 60/50/42 ou 32 W via
 commutateur DIP, angle de faisceau 90°, IK02, IP20.

- ✦ Montage rapide
- ✦ Compatible avec les rails standard
- ✦ Utilisable jusqu'à une hauteur de 8 m



Produit	Puissance	Efficacité	Kelvin	Couleur	N° art.	CHF
Fira Line Linse (on/off)	32 - 60 W	160 lm/W	4000 K	blanc mat	F-LINE-1528-40.1	222.00
Fira Line Linse / DALI	18 - 70 W	160 lm/W	4000 K	blanc mat	F-LINE-1528-40.3	283.00

Platine de conversion LED



Platine de conversion LED

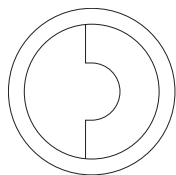

Ø 190 | 227 | 297

Ø 39.4 | 74.8 | 101.8

 **Montage rapide**

Platine de conversion

Panneau LED de remplacement Ø 190/227/297 x 23 mm avec fixations magnétiques, plaque de montage, intégrant un driver dimmable (gradation Triac jusqu'à 20 % de l'intensité lumineuse maximale), corps blanc RAL 9016 et lentille en polycarbonate, 12/16/24 W, température de couleur commutable 3000/4000/5000 K, flux lumineux 1200 - 2900 lm (110 lm/W), angle de faisceau 120°, CRI 80, SCDM < 6, IP 20, IK 00, classe de protection I.

Durée de vie : 50'000 h (L80)



Produit	Diamètre	Puissance	Flux lumineux	Couleur	N° art.	CHF
Platine de conversion LED	190mm	12 W	1200 - 1500 lm	blanc	UE-AL1221012-CCT	44.00
Platine de conversion LED	227mm	16 W	1500 - 2000 lm	blanc	UE-AL1221216-CCT	54.00
Platine de conversion LED	297mm	24 W	2500 - 2900 lm	blanc	UE-AL1221624-CCT	67.00

ACCESSOIRES

Les bons accessoires sont essentiels à la bonne réalisation de vos projets d'éclairage. Parfaitement adaptés à nos produits, ils facilitent l'installation.

FiraDim® 2.0



FiraDim® 2.0

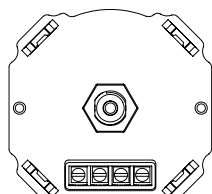

58.0

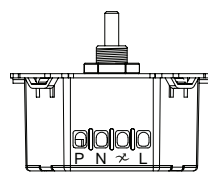

52.25

27.8

- ✦ Facile à installer
- ✦ Extension avec Pushtask
- ✦ Gradation réglable min. - max.

FiraDim 2.0®

Variateur universel FIRADIM 2.0, encastrable sans cadre ni plaque de recouvrement, 230 V, 3-400 W, compatible avec les charges résistives, inductives ou capacitives, 50/60 Hz, consommation en veille < 0,5 W (230 V). La plage de variation peut également être réglée par un bouton poussoir «externe». Dimensions : 58,0 x 52,5 x 27,8 mm

Produit	Puissance	N° art.	CHF
FiraDim 2.0® Universal Dimmer	3-300W	KL-F92001	130.00

FiraDim® DALI

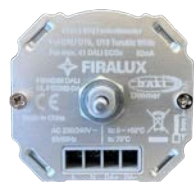

FiraDim® DALI

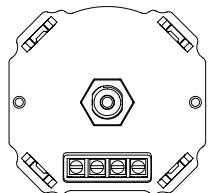

58.0

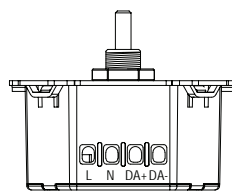

52.25

27.8

FiraDim® DALI

Variateur rotatif encastré FIRADIM DALI2 pour applications DALI DT6, DT8 et blanc réglable. Alimentation DALI intégrée de 82 mA. Contrôle de 46 appareils DALI maximum à partir d'un seul variateur, extensible à 4 variateurs (pour plusieurs points de contrôle) et 92 appareils DALI. Livré sans bouton rotatif ni façade. Protection contre la surchauffe, les courts-circuits et les surcharges. Consommation en veille : < 0,5 W.

Produit	Puissance	N° art.	CHF
FiraDim® DALI Dimmer	3 W	KL-F92002-DA	150.00

Boîtier d'encastement



90000

Ø 180

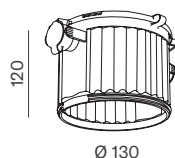

90001K

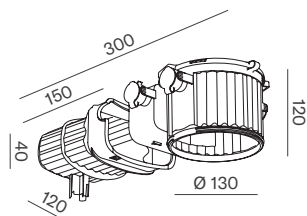

90002 / 90004

Boîtier d'encastement béton pour luminaires HT et BT

Enceinte HaloX-O pour plafonds et murs en béton. L'enceinte et le tunnel sont en polyéthylène. Stabilité dimensionnelle jusqu'à 100 °C et résistance au feu jusqu'à 650 °C.

Produit	N° art.	CHF
HaloX-O / sans tunnel	90000	13.00
HaloX-O / avec tunnel	90001K	30.00
Couvercle / Découpe Ø 68 mm	90002*	8.00
Couvercle / Découpe Ø 80 mm	90004*	10.00

*Couvercle disponible aussi avec autres découpes

Commandez
dès maintenant
en ligne !



dingz

La nouvelle norme. Interrupteur. Repensé.

Tout réuni dans un seul interrupteur.

Installez-le comme d'habitude. Découvrez toutes les possibilités.
Moins d'efforts pour vous, un effet waouh pour vos clients !

Lumière et
variation



Éclairage
intelligent



Détecteur de
mouvement



Thermostat



Minuterie



Station
météo



Stores



Tout
ÉTEINT



Musique

En savoir plus
dès maintenant !



— 2 Front-Designs, 4 Couleurs



— 2 Bases



Base à 4 canaux

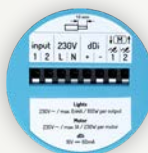

dDi Base (pour DALI)



Meilleur rapport qualité-prix.



Grande satisfaction des clients.



Installation facile.



Intégration transparente.



Un interrupteur. Flexibilité totale.



Pas de serveur. Pas de hub.



Câblage standard.



dingz.ch

ÉCLAIRAGE DE SECOURS

L'éclairage de secours signale efficacement les voies d'évacuation et les sorties de secours, garantissant une orientation sûre en cas de panne de courant. Conforme à toutes les normes en vigueur, il assure une sécurité maximale en cas d'urgence grâce à sa technologie LED moderne et à son alimentation de secours intégrée.

Luminaire de secours Xit P



Panneaux d'urgence Xit P

- ✦ Éclairage de secours fiable pour une sécurité maximale
- ✦ Assemblage facile

Luminaire de secours

Luminaire de secours Xit P pour montage plafond/mur, 3 W, 6 000 K, CRI > 80, portée de reconnaissance 30 m, 220-240 V, autotest de 3 h, 6 pictogrammes standard inclus

Produit	Puissance	Kelvin	Couleur	N° art.	CHF
Luminaire de secours Xit P	3 W	6000 K	blanc	EP-FL-60-3H3W	210.00

Plus d'accessoires disponibles dans la Webshop

Lampe de sécurité Xit F



Lampe de sécurité Xit F

- ✦ Un design robuste et intemporel
- ✦ Idéal pour les applications professionnelles

Lampe de sécurité

Lampe de sécurité Xit F pour montage au plafond, 6 W, 5 000 K, CRI > 70, 450 lm, 200-240 V, Autotest de 3 h, lentille ronde et ovale

Produit	Puissance	Kelvin	Couleur	N° art.	CHF
Lampe de sécurité Xit F	6 W	5000 K	blanc	EP-AP-50-3H6W-WS	196.00

Plus d'accessoires disponibles dans la Webshop

Lampe de sécurité Xit D



Lampe de sécurité Xit D

- ✦ Dezente Unterputzmontage
- ✦ Preislich attraktiv

Lampe de sécurité

Lampe de sécurité encastré Xit D, 2 W, 5 000 K, CRI > 70, 240 lm, 200-240 V, Autotest de 3 h, lentille ronde et ovale

Produit	Puissance	Kelvin	Couleur	N° art.	CHF
Lampe de sécurité Xit D	2 W	5000 K	blanc	EP-UP-50-3H2W-WS	156.00

Plus d'accessoires disponibles dans la Webshop

LUMINAIRES D'EXTÉRIEUR

Nos luminaires extérieurs sont robustes, performants et élégants. Ils assurent la sécurité tout en mettant en valeur les éléments architecturaux. Grâce à leurs matériaux résistants aux intempéries et à leur technologie moderne, ils constituent le choix idéal pour un éclairage extérieur durable.



LUMINAIRES D'EXTÉRIEUR

Nos luminaires extérieurs sont des solutions d'éclairage polyvalentes qui séduisent par leurs fonctionnalités sophistiquées. Ils offrent un éclairage ciblé pour les allées, les façades ou les entrées et sont équipés de fonctions telles que la distribution lumineuse ajustable, des capteurs intégrés ou des modules à intensité variable. Grâce à des matériaux durables et des technologies innovantes, ils allient efficacité et fonctionnalité et sont donc idéaux pour une large gamme d'applications extérieures.

Zouk 1 encastré

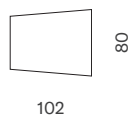
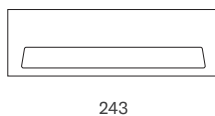

- ✦ Revêtement avec film nono céramique
- ✦ Installation facile
- ✦ Design épuré

Zouk 1 encastré

Applique murale encastrée

Applique murale encastrée Zouk 1, 11 W, 300 lm, 27 lm/W, 3 000 K, CRI > 80, interrupteur on/off, IP66, IK08, gris foncé
 Durée de vie : 36'000 h / L70 (B10)



Produit	Couleur	Puissance	Flux lumineux	Kelvin	N° art.	CHF
Zouk 1 encastré	gris foncé	11 W	300 lm	3000 K	UL-6068-936-DG	291.00
Zouk 1 encastré	gris graphite	11 W	300 lm	3000 K	UL-6068-936-GR	291.00

Zouk 2 encastré

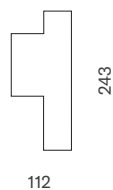
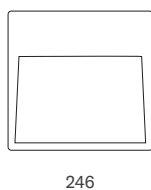

Zouk 2 encastré

Applique murale encastrée

Applique murale encastrée Zouk 2, 11 W, 660 lm, 60 lm/W, 3 000 K, CRI > 80, interrupteur on/off, IP66, IK08, gris foncé
 Durée de vie : 36'000 h / L70 (B10)



Produit	Couleur	Puissance	Flux lumineux	Kelvin	N° art.	CHF
Zouk 2 encastré	gris foncé	11 W	660 lm	3000 K	UL-6067-936-DG	291.00
Zouk 2 encastré	gris graphite	11 W	660 lm	3000 K	UL-6067-936-GR	291.00

Mini Zouk 2 encastré



Mini Zouk 2 encastré

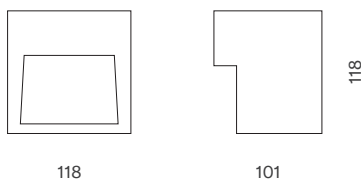

Applique murale encastrée

Applique murale encastrée Mini Zouk 2, 7 W, 250 lm, 35 lm/W, 3000 K, CRI > 80, interrupteur on/off, IP66, IK08

Produit	Couleur	Puissance	Flux lumineux	Kelvin	N° art.	CHF
Mini Zouk2 encastré	gris foncé	7 W	250 lm	3000 K	UL-6069-921-DG	273.00
Mini Zouk2 encastré	gris graphite	7 W	250 lm	3000 K	UL-6069-921-GR	273.00

Zouk 1 murale



Zouk 1 murale



Lampe murale

Applique murale Zouk 1, 11 W, 380 lm, 34 lm/W, 3 000 K, CRI > 80, interrupteur on/off, IP65, IK07
Durée de vie : 36'000 h / L70 (B10)



Produit	Couleur	Puissance	Flux lumineux	Kelvin	N° art.	CHF
Zouk 1 murale	gris foncé	11 W	380 lm	3000 K	UL-7052-936-DG	212.00
Zouk 1 murale	gris graphite	11 W	380 lm	3000 K	UL-7052-936-GR	212.00

Zouk 2 murale



Zouk 2 murale

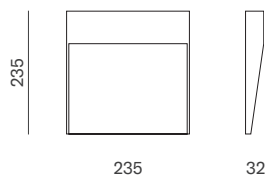

Lampe murale

Applique murale Zouk 2, 11 W, 340 lm, 30 lm/W, 3 000 K, CRI > 80, interrupteur on/off, IP65, IK07
 Durée de vie : 36'000 h / L70 (B10)

Produit	Couleur	Puissance	Flux lumineux	Kelvin	N° art.	CHF
Zouk 2 murale	gris foncé	11 W	340 lm	3000 K	UL-7053-936-DG	247.00
Zouk 2 murale	gris graphite	11 W	340 lm	3000 K	UL-7053-936-GR	247.00

Zouk 3 murale



Zouk 3 encastré

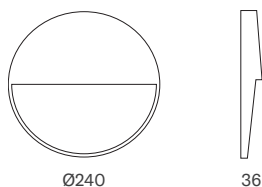

Lampe murale

Applique murale Zouk 3, 11 W, 440 lm, 40 lm/W, 3 000 K, CRI > 80, interrupteur on/off, IP65, IK07
 Durée de vie : 36'000 h / L70 (B10)



Produit	Couleur	Puissance	Flux lumineux	Kelvin	N° art.	CHF
Zouk 3 encastré	gris foncé	11 W	440 lm	3000 K	UL-7054-936-DG	247.00
Zouk 3 encastré	gris graphite	11 W	440 lm	3000 K	UL-7054-936-GR	247.00

✦ Ne nécessite pas de boîte d'encastrement



Couleur du boîtier : graphite structuré.

Saturn Round | Saturn Square



Round

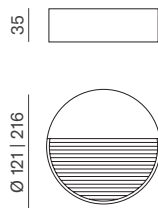

Square



121 | 216

Applique

Applique murale en aluminium moulé sous pression, comprenant un kit de montage et un convertisseur LED, IK07



Produit	Puissance	Rendu des couleurs	Flux lumineux	Kelvin	N° art.	CHF
Round 120	4.2 W	CRI 85	337 lm	3000 K	MD-6841-GR-A	249.00
Round 210	8.4 W	CRI 85	637 lm	3000 K	MD-6842-GR-A	303.00
Square 120	4.2 W	CRI 85	337 lm	3000 K	MD-6843-GR-A	260.00
Square 210	8.4 W	CRI 85	637 lm	3000 K	MD-6844-GR-A	336.00

Mini Cyclops® 35 | 70



Mini Cyclops

Pilier lumineux

Boîtier en aluminium moulé sous pression, revêtement en poudre polyester-époxy (résistant aux UV), diffuseur en polycarbonate transparent (résistant aux UV), diffusion de la lumière asymétrique à 180° vers le bas grâce à une optique à lentille, joint en silicone, IK07.

Durée de vie : 50'000 heures / L70



Produit	Couleur	Puissance	Flux lumineux	Kelvin	N° art.	CHF
Mini Cyclops® 35	corten	8.1 W	980 lm	3000 K	UL-7176-K-544-CS	433.00
Mini Cyclops® 35	graphite	8.1 W	980 lm	3000 K	UL-7176-K-544-GR	433.00
Mini Cyclops® 70	corten	8.1 W	980 lm	3000 K	UL-7175-K-544-CS	520.00
Mini Cyclops® 70	graphite	8.1 W	980 lm	3000 K	UL-7175-K-544-GR	520.00

Autres accessoires

Produit	N° art.	CHF
Pieu d'ancrage Big One, 450 mm Acier zingué	95010K	380.00
TeeTube pris de connecteur de câble IP68	TH-400-C3A	17.00
Boîte de dérivation Paguro Ø 6.5-12 mm	MH-5625	40.00

Détecteur de mouvement sur demande (uniquement pour Mini Cyclops® 70)

✦ Diffusion lumineuse à 180°



Couleur du boîtier : graphite structuré.

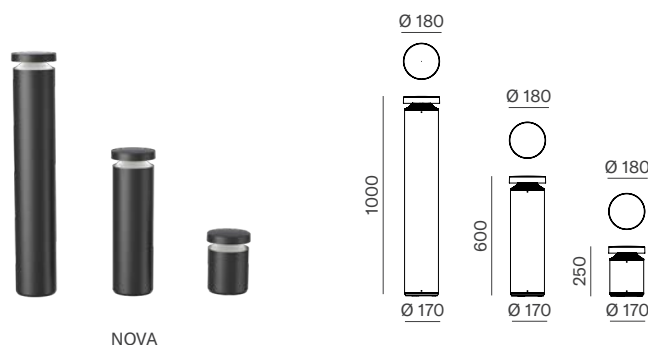

NOVA

- ✦ Très robuste
- ✦ Montage facile
- ✦ Prix attractif

Pilier lumineux

Corps en aluminium embouti avec tête moulée sous pression, revêtement en poudre, IP65, IK10, Diffusion de la lumière : 360° ou 180°
Durée de vie : 50'000 heures / L80

IP
65

Produit	Couleur	Puissance	Flux lumineux	Kelvin	Diamètre	Émission de lumière	N° art.	CHF
Nova 250 mm	noir	24 W	1124 lm	3000 K	Ø 180 mm	360°	NX-24380250SZ	313.00
Nova 600 mm	noir	24 W	1124 lm	3000 K	Ø 180 mm	360°	NX-24380600SZ	409.00
Nova 1000 mm	noir	24 W	1124 lm	3000 K	Ø 180 mm	360°	NX-243801000SZ	515.00

Produkt	Couleur	Leistung	Flux lumineux	Kelvin	Diamètre	Émission de lumière	N° art.	CHF
Nova-180 250 mm	noir	12 W	470 lm	3000 K	Ø 180 mm	180°	NX-24380250SZ-180	313.00
Nova-180 600 mm	noir	12 W	470 lm	3000 K	Ø 180 mm	180°	NX-24380600SZ-180	409.00
Nova-180 1000 mm	noir	12 W	470 lm	3000 K	Ø 180 mm	180°	NX-243801000SZ-180	515.00

Nouveau

Produit	Couleur	Puissance	Flux lumineux	Kelvin	Diamètre	Émission de lumière	N° art.	CHF
Nova bluetooth 180°	noir	12 W	470 lm	3000 K	Ø 180mm	180°	NX-NOVA-SENS-06180	496.00
Nova bluetooth 360°	noir	24 W	1124 lm	3000 K	Ø 180mm	360°	NX-NOVA-SENS-06360	496.00
Nova bluetooth 180°	noir	12 W	470 lm	3000 K	Ø 180mm	180°	NX-NOVA-SENS-10180	798.00
Nova bluetooth 360°	noir	24 W	1124 lm	3000 K	Ø 180mm	360°	NX-NOVA-SENS-10360	798.00

Nouveau

Produit	Couleur	Puissance	Lichtstrom	Kelvin	Diamètre	Émission de lumière	N° art.	CHF
Nova-S 350 mm	noir	12 W	608 lm	3000 K	Ø 90 mm	360°	NX-12380350SZ	329.00
Nova-S 750 mm	noir	12 W	736 lm	3000 K	Ø 90 mm	360°	NX-12380750SZ	426.00

Autres accessoires

Produit	N° art.	CHF
Système de fixation pour Nova	NX-2438-BA	17.00
TeeTube pris de connecteur de câble IP68	TH-400-C3A	17.00
Boîtier de dérivation Paguro Ø 6.5-12 mm	MH-5625	40.00

Détecteur de mouvement sur demande

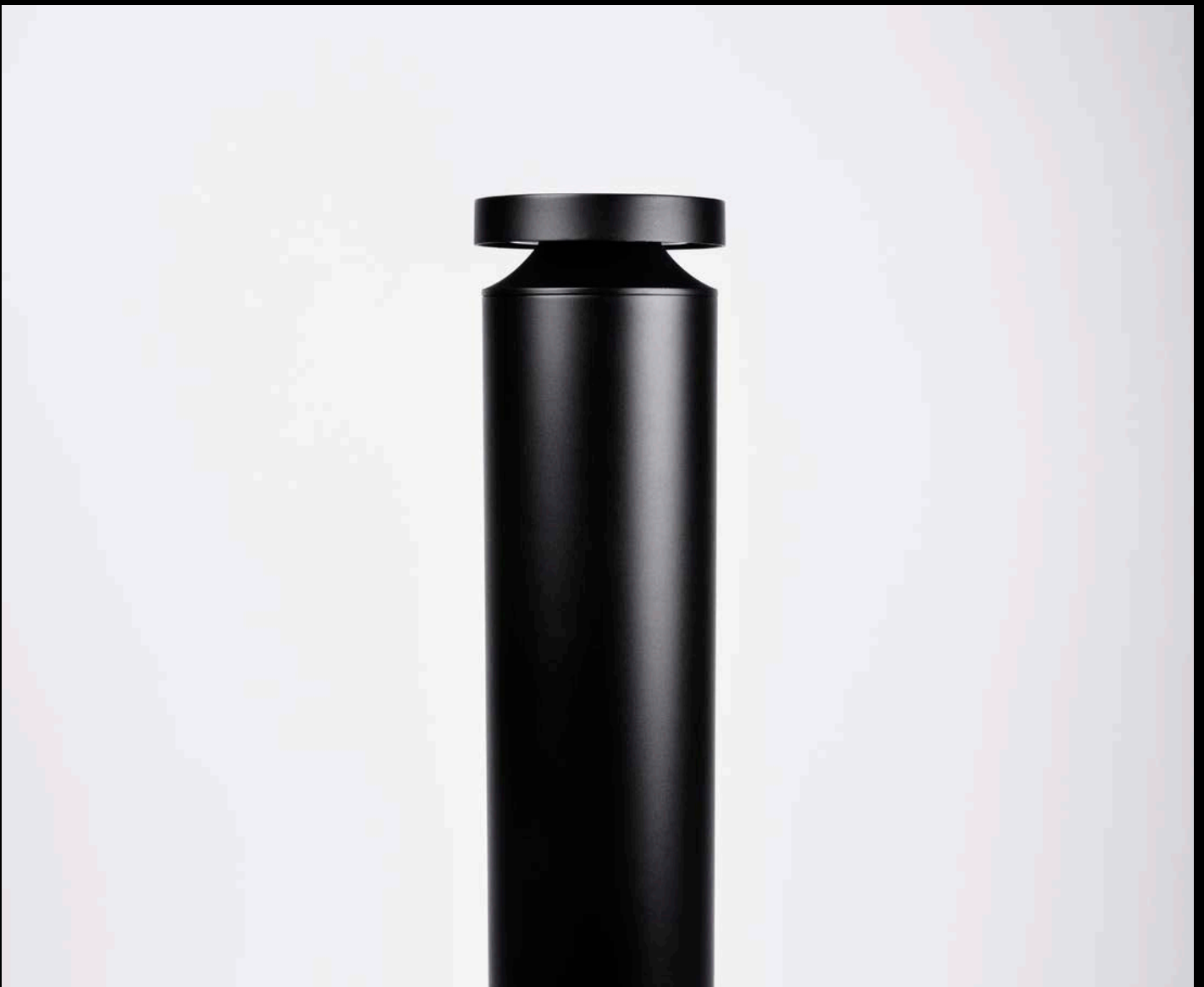

Out Box W up-down LED



Out Box W

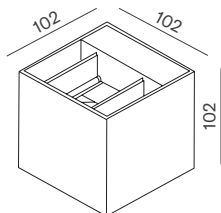

✦ **Puissance lumineuse réglable individuellement**

Applique unilatérale (up ou down) | bilatérale (up-down)

Boîtier en aluminium moulé sous pression, revêtement en poudre polyester (résistant aux UV), kit de montage inclus, couvercle en verre disponible en option, IK08, durée de vie : 60'000 heures / L90



Produit	Puissance	Flux lumineux	Kelvin	N° art.	CHF
Out Box W up-down LED	2 x 3.1 W	2 x 351 lm	3000 K	MD-6611-LED-DG	358.00

Autres accessoires

Produit	N° art.	CHF
Insert Glass - Couverture en verre	M6611A3-DG	19.00
3M™Scotchlok™314 IDC, bleu/blanc	FB-966430082	4.00

Rebi



Rebi

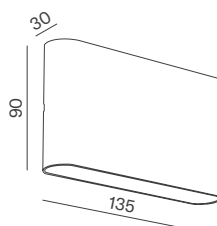

✦ **Design mince**
 ✦ **Prix attractif**
 ✦ **Température de couleur commutable**

Applique

Boîtier en aluminium avec diffuseur en polycarbonate, design ultra-mince (30 mm), éclairage indirect (haut/bas), angle de faisceau 30° x 80°, IP65, IK08, couleur de lumière réglable par commutateur DIP, durée de vie : 50'000 heures / L70



Produit	Couleur du boîtier	Puissance	Flux lumineux	Kelvin	N° art.	CHF
Rebi	blanc, RAL 9016	6 W	540-680 lm	3000 K, 4000 K, 5700 K	UE-WL30680WS-CCT	62.00
Rebi	noir, RAL 9005	6 W	540-680 lm	3000 K, 4000 K, 5700 K	UE-WL30680SZ-CCT	62.00

Charisma 2

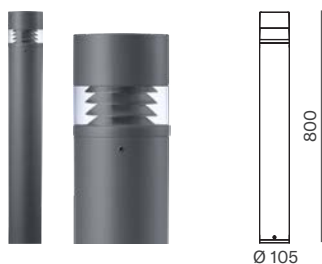

Charisma 2 Round

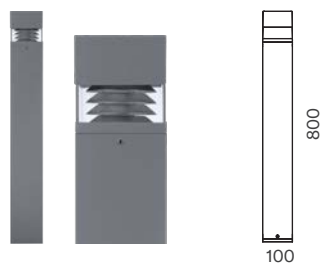

Charisma 2 Square

★ **Un classique intemporel**

Pilier lumineux

Borne lumineuse Charisma en aluminium moulé sous pression, revêtement en poudre polyester-époxy (résistant aux UV) avec joint en silicone, IK10, dimensions : Ø105 x 800 mm (rond) / 100 x 100 x 800 mm (carré)



Produit	Couleur	Puissance	Flux lumineux	Kelvin	N° art.	CHF
Round	gris graphite	12 W	1620 lm	CRI 80	UL-7822-901-GR	491.00
Round	Texture gris foncé	12 W	1620 lm	CRI 80	UL-7822-901-DG	491.00
Square	gris graphite	12 W	1620 lm	CRI 80	UL-7825-901-GR	549.00
Square	Texture gris foncé	12 W	1620 lm	CRI 80	UL-7825-901-DG	549.00

Autres accessoires

Produit	N° art.	CHF
Pieu d'ancrage Little One, 500 mm Acier zingué	95002N	94.00
Pieu d'ancrage Big One, 450 mm Acier zingué	95010K	380.00
TeeTube pris de connecteur de câble IP68	TH-400-C3A	17.00
Boîte de dérivation Paguro Ø 6,5-12 mm	MH-5625	40.00

Détecteur de mouvement sur demande

Casa down



Casa Down

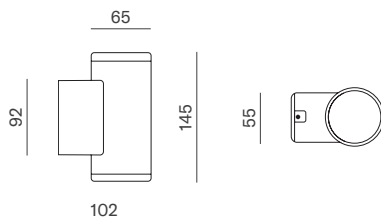

- ✦ Design minimaliste
- ✦ Longue durée de vie
- ✦ Boîtier en aluminium moulé sous pression de haute qualité

Applique murale LED

Applique murale Casa, 2,3 W, 290 lm, 73 lm/W, 3 000 K, CRI > 80,
Angle de faisceau : 43°, on/off, IP65
Durée de vie : 100'000 h / L80 (B10)



Produit	Couleur	Puissance	Flux lumineux	Kelvin	Angle	N° art.	CHF
Casa down	gris graphite	2.3 W	290 lm	3000 K	43°	UL-5052-299-GR	254.00

Casa up/down



Casa up/down

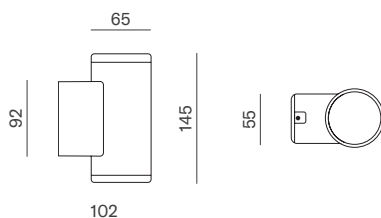

Applique murale LED

Applique murale Casa, éclairage vers le haut/vers le bas, 2 x 2,2 W, 2 x 290 lm, 72 lm/W,
3 000 K, CRI > 80, Angle de faisceau : 43°, interrupteur on/off, IP65, gris graphite
Durée de vie : 108'000 h / L80 (B10)



Produit	Couleur	Puissance	Flux lumineux	Kelvin	Angle	N° art.	CHF
Casa up/down	gris graphite	4.4 W	580 lm	3000 K	43°	UL-5054-299-GR	284.00



Velaris

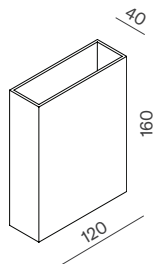

- ✦ Conception de haute qualité
- ✦ Rendu des couleurs élevé

Applique

Que ce soit en façade, à l'entrée ou dans les couloirs : Velaris crée des accents lumineux élégants grâce à une diffusion de la lumière à 360° vers le haut et vers le bas, une lumière blanc chaud (3 000 K), un système de contrôle DALI et un rendu des couleurs impressionnant (CRI > 90).



Produit	Couleur du boîtier	Puissance	Flux lumineux	Kelvin	N° art.	CHF
Velaris	texture gris foncé	12 W	1000 lm	3000 K	FIRA-640888-017-DA	322.00

Produit	N° art.	CHF
3M™Scotchlok™314 IDC, blau-weiss	FB-966430082	4.00

